

製品型式	製品寸法 (W×L×t)	ゴム硬度 Hs±5	使用荷重範囲 (1cm <sup>2</sup> 当り) N/cm <sup>2</sup> (kgf/cm <sup>2</sup> )	定尺の最大 許容荷重 N(kgf)	製品 質量 kg	個数
DP-3340	300×300×18	40	3.92(0.4)～ 12.75(1.3)	11473.8(1170)	1.6	
DP-3360		60	5.88(0.6)～ 19.61(2.0)	17651.9(1800)		
DP-3440	300×450×18	40	3.92(0.4)～ 12.75(1.3)	17210.6(1755)	2.3	
DP-3460		60	5.88(0.6)～ 19.61(2.0)	26477.9(2700)		

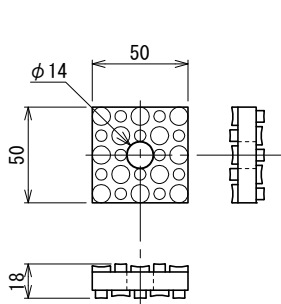

DP-0003

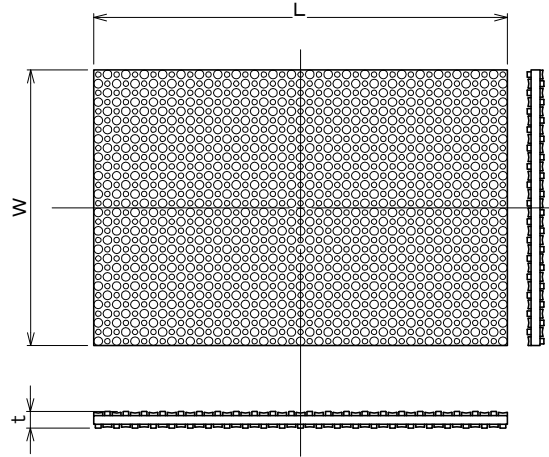
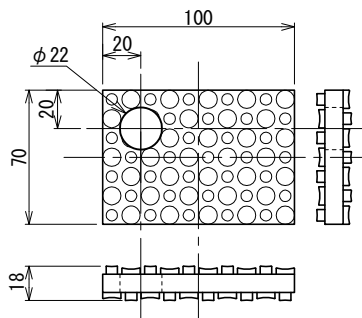

DP-0005

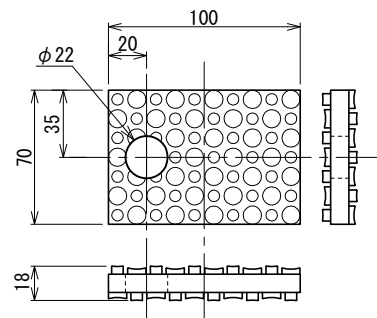

DP-0006

単位：mm

製品型式	製品寸法	ゴム硬度 Hs±5	使用荷重範囲 (1cm <sup>2</sup> 当り) N/cm <sup>2</sup> (kgf/cm <sup>2</sup> )	定尺の最大 許容荷重 N(kgf)	製品 質量 g	個数
DP-0003	50×50×18×φ14	40	3.92(0.4)～ 12.75(1.3)	318.7(32.5)	40	
DP-0005	100×70×18×φ22			892.4(91.0)	120	
DP-0006						

プレート

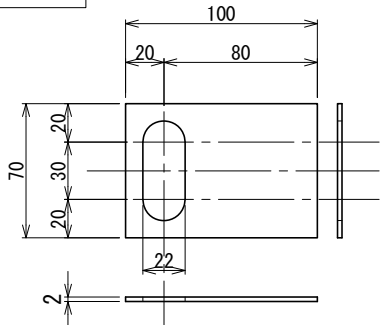

オプション品

DPP-03

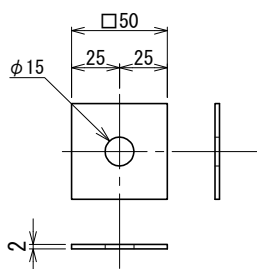

DPP-02

製品型式	個数
DPP-03	
DPP-02	

材質：SUS304 2t

ゴムブッシュ

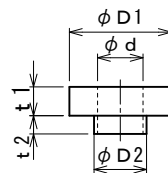

単位：mm

製品型式	φD1	φD2	φd	t1	t2	個数
TB-10	26	12	10.5	8	5	
TB-12	28	14	12.7	8	5	
B-16	36	20	17	8	5	
B-20	40	25	21	8	5	

材質：合成ゴム

高性能防振パッド ディンプルパッド

管理No.

株式会社 TOZEN

合成ゴム	CR
材質	摘要